

TESLA

# HŰTŐSZEKRÉNY

**RM4700FHB**

Használati útmutató

HUN



A képek csak illusztrációk, a termék ezektől eltérő lehet.

# BIZTONSÁGI INFORMÁCIÓK

Az Ön biztonsága és a helyes használat biztosítása érdekében a készülék telepítése és első használata előtt olvassa el figyelmesen ezt a használati útmutatót, beleértve a benne foglalt tanácsokat és figyelmeztetéseket.

A balesetek elkerülése érdekében fontos, hogy a készüléket használó személyek alaposan megismerjék a készülék működését és biztonsági jellemzőit. Őrizze meg a használati útmutatót, és gondoskodjon arról, hogy a készülékkel együtt maradjon, ha azt később elszállítják vagy eladják, hogy a készüléket használók a készülék teljes élettartama alatt megfelelő tájékoztatást kapjanak a annak használatáról és biztonságáról.

Az élet- és vagyonbiztonság érdekében tartsa be a jelen használati utasításban foglalt óvintézkedéseket, mivel a gyártó nem vállal felelősséget a mulasztásból eredő károkért.

## Gyermekek és kiszolgáltatott személyek

- Ezt a készüléket 8 éves vagy annál idősebb gyermekek, valamint csökkent fizikai, érzékszervi vagy szellemi képességekkel rendelkező, illetve tapasztalat és ismeretek hiányában nem rendelkező személyek is használhatják, ha felügyeletet, vagy utasításokat kaptak a készülék biztonságos használatára vonatkozóan, és megértették az ezzel járó veszélyeket.
- A gyermekeket felügyelni kell, hogy ne játszanak a készülékkel.
- A tisztítást és karbantartást gyermekek nem végezhetik el.
- Tartsa távol a csomagolóanyagokat a gyermekektől.
- A készülék ártalmatlanításakor húzza ki a dugót a konnektorból, vágja el a csatlakozókábelt (amilyen közel csak lehet a készülékhez), és távolítsa el az ajtót, hogy

gyermek ne szenvedhessenek áramütést vagy ne zárhassák be magukat.

- Ha ez a készülék mágneses ajtózással van ellátva, vagy az ajtaján rugós zár (retesz) van, győződjön meg róla, hogy a rugót eltávolította, mielőtt kidobja a már nem használt készüléket. Ez megakadályozza, hogy a gyermekek a készülékbe szoruljanak.

## Általános biztonsági előírások

A készülék házában vagy a beépített szerkezetben lévő szellőzőnyílásokat tartsa szabadon.

A leolvasztási folyamat felgyorsítására ne használjon a gyártó által javasoltaktól eltérő mechanikus vagy más eszközöket.

Ne rongálja meg a hűtőközeg-kört.

Ne használjon más elektromos készülékeket (pl. fagylalkészítőket) a hűtőgépek belsejében, kivéve, ha a gyártó erre a célra engedélyezte azokat.

Ne érintse meg az izzót, ha az már hosszabb ideje bekapcsolva van, mert nagyon forró lehet.<sup>1</sup>

A készülék elhelyezésekor ügyeljen arra, hogy a tápkábel ne akadjon be vagy sérüljön meg.

Ne helyezzen el több hordozható konnektort vagy hordozható tápegységet a készülék hátsó részén.

- Ne tároljon robbanásveszélyes anyagokat, például gyúlékony hajtóanyagot tartalmazó aeroszolos palackokat ebben a készülékben.
- A készülék hűtőközegkörében izobutén (R600a) hűtőközeg található, amely egy környezetkímélő tulajdonságokkal rendelkező, mégis gyúlékony, természetes gáz.
- A készülék szállítása és telepítése során ügyeljen arra, hogy a hűtőközegkör egyetlen alkatrésze se sérüljön meg.

- kerülje a nyílt lángot és a gyújtóforrásokat
- alaposan szellőztesse ki azt a helyiséget, amelyben a készülék található.
- Veszélyes megváltoztatni a specifikációkat vagy bármilyen módon módosítani a terméket. A vezeték bármilyen sérülése rövidzárlatot, tüzet és/vagy áramütést okozhat.
- Ezt a készüléket háztartási és hasonló felhasználásra szánják, mint pl.
  - o üzletek, irodák és egyéb munkakörnyezetek személyzeti konyhai helyiségei;
  - o tanyákon, valamint szállodákban, motelekben és más lakóhely jellegű környezetben;
  - o panziókban és reggelizőhelyeken;
  - o vendéglátóipari és hasonló, nem kiskereskedelmi célú alkalmazásokban.

Az elektromos alkatrészeket (villásdugó, tápkábel, kompresszor stb.) csak szakszerviz vagy szakképzett szerelő cserélheti ki.

A készülékhez mellékelte izzó speciális felhasználású izzó, amely csak a mellékelte készülékkel használható. Ez a speciális felhasználású izzó nem használható háztartási világításra.<sup>1</sup>

- A tápkábelt nem szabad meghosszabbítani
- Ügyeljen arra, hogy a hálózati csatlakozót ne nyomja össze vagy rongálja meg a készülék hátulja. Az összenyomott vagy sérült hálózati csatlakozó túlmelegedhet és tüzet okozhat.
- Győződjön meg arról, hogy a készülék tápkábeléhez hozzá tud férni.
- Ne rángassa a tápkábelt.
- Ha a hálózati csatlakozó aljzata laza, ne dugja be a hálózati csatlakozót. Elektromos áramütés vagy tűzveszély áll fenn.

- A készüléket nem szabad izzó nélkül működtetni.
- Ez a készülék nehéz, óvatosan kell mozgatni.
- Ne vegyen ki és ne érintsen meg tárgyakat a fagyasztórekeszből, nedves kézzel, mert ez fagyási sérüléseket okozhat.
- Ne tegye ki a készüléket közvetlen napfények.

## Mindennapi használat

- Ne tegyen forró tárgyakat a készülék műanyag részeire.
- Ne helyezzen élelmiszereket közvetlenül a hátsó falhoz.
- A fagyasztott élelmiszereket felolvasztás után nem szabad újra lefagyasztani.<sup>2</sup>
- Az előrecsomagolt, fagyasztott élelmiszereket az élelmiszerek gyártójának utasításai szerint tárolja.<sup>2</sup>
- A készülék és a gyártók tárolási ajánlásait szigorúan be kell tartani. Lásd a vonatkozó utasításokat.
- Ne helyezzen szénsavas italokat a fagyasztórekeszbe, mivel az nyomást gyakorol az edény falára, ami robbanáshoz vezethet, ami a készülék károsodását eredményezheti.<sup>2</sup>
- A jégkrémek fagyási sérüléseket okozhatnak, ha közvetlenül a készülékből kivéve fogyasztják őket.<sup>2</sup>

Az élelmiszerek minőségének megőrzése érdekében kérjük, tartsa be az alábbi utasításokat.

- Az ajtó hosszú időre történő kinyitása a készülék rekeszeinek hőmérsékletének jelentős emelkedését okozhatja.
- Rendszeresen tisztítsa meg az élelmiszerekkel érintkező felületeket és a hozzáférhető lefolyórészeket.

- Tisztítsa meg a víztartályokat, ha 48 órán keresztül nem használta; öblítse át a vízhálózatot, ha 5 napja nem vételezett vizet.
- A nyers húst és halat megfelelő tárolóedényekben tárolja a hűtőszekrényben, hogy ne érintkezzen, illetve ne csöpögjön más élelmiszerekre.
- A két csillaggal jelölt fagyasztórekeszek (opcionális) előfagyasztott élelmiszerek, jégkrém tárolására vagy készítésére, valamint jégkocka készítésére alkalmasak.
- Az egy-, két- és három csillaggal jelölt rekeszek (opcionális) nem alkalmasak friss élelmiszerek fagyasztására.
- Ha a készüléket hosszabb ideig nem használja, kapcsolja ki, olvassa le, tisztítsa és szárítsa meg, majd hagyja nyitva az ajtót, hogy megakadályozza a készülékben a kellemetlen szagok kialakulását.

## **Tisztítás és karbantartás**

- Karbantartás előtt kapcsolja ki a készüléket, és húzza ki a tápkábelt a konnektorból.
- Ne tisztítsa a készüléket fémtárgyakkal.
- Ne használjon éles tárgyakat a jég eltávolításához, használjon műanyag kaparót. <sup>2</sup>
- Rendszeresen ellenőrizze a hűtőszekrény lefolyóját, hogy nincs-e eltömődve és ha szükséges, tisztítsa meg. Ha a lefolyó eltömődik, a víz a készülék alján gyűlik össze. <sup>3</sup>

## **Telepítés**

- **AZ ELEKTROMOS CSATLAKOZTATÁSHOZ GONDOSAN KÖVESSE AZ EGYES BEKEZDÉSEKBN MEGADOTT UTASÍTÁSOKAT.**

- Csomagolja ki a készüléket, és ellenőrizze, hogy nincsenek-e rajta sérülések. Ne csatlakoztassa a készüléket, ha az sérült. Az esetleges sérüléseket azonnal jelentse a vásárlás helyén. Ebben az esetben őrizze meg a csomagolást.
- A készülék csatlakoztatása előtt célszerű legalább négy órát várni, hogy az olaj visszaáramolhasson a kompresszorba.
- A készülék körül megfelelő légáramlást kell biztosítani, ennek hiánya túlmelegedéshez vezet. A megfelelő szellőzés biztosításához kövesse a telepítésre vonatkozó utasításokat.
- Ahol csak lehetséges a melegedő alkatrészek (kompresszor, konduktor) mindig a fal felé nézzenek, hogy elkerülje az esetleges égési sérüléseket.
- A készüléket nem szabad radiátorok vagy tűzhelyek közelében elhelyezni.
- Győződjön meg arról, hogy a készülék felszerelése után a villásdugó hozzáférhető legyen.

## Szerviz

- A készülék szervizeléséhez szükséges elektromos szerelési munkákat csak szakképzett villanszerelő vagy hozzáértő személy végezheti el.
- Ezt a terméket csak hivatalos szervizközpontban szabad szervizeltetni, és csak eredeti pótalkatrészeket szabad használni.

## Energiatakarékosság

- Ne tegyen forró ételt a készülékbe;
- Ne pakolja az élelmiszereket szorosan egymás mellé, mivel ez megakadályozza a levegő keringését;
- Ügyeljen arra, hogy az ételek ne érjenek a rekesz(ek) hátuljához;

- Áramszünet esetén ne nyissa ki az ajtó(ka)t;
- Ne nyissa ki gyakran az ajtó(ka)t;
- Ne tartsa az ajtó(ka)t hosszú ideig nyitva;
- Ne állítsa a termosztátot túl hideg hőmérsékletre;
- Egyes tartozékok, például a fiókok, eltávolíthatók a nagyobb tárolási térfogat és az alacsonyabb energiafogyasztás érdekében.

1 Ha van világítás a készülékben.

2 Ha van fagyasztórekesz.

3 Ha van friss élelmiszereket tároló rekesz.

## ÁTTEKINTÉS

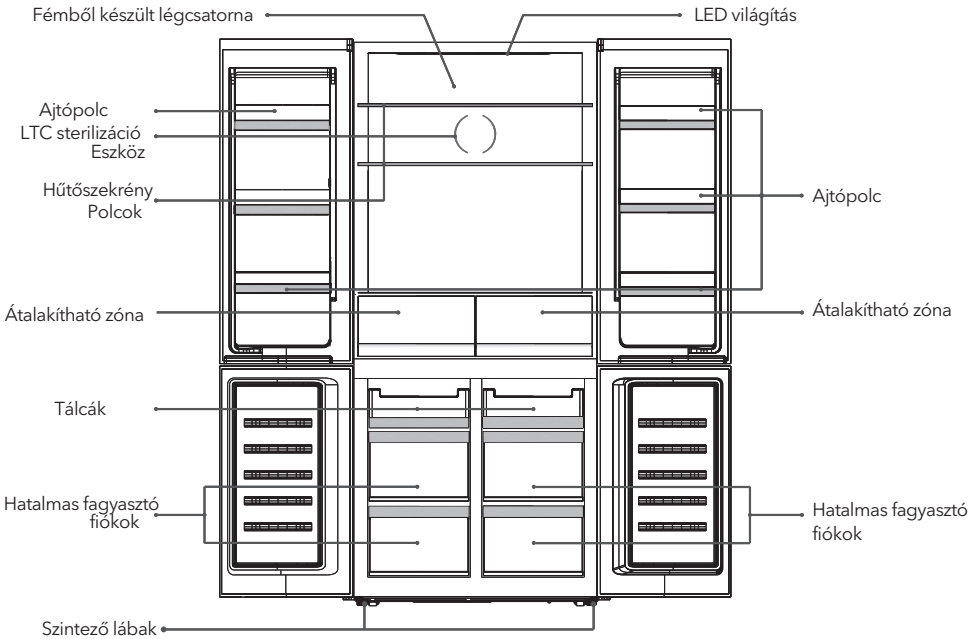

Megjegyzés: a képek csak illusztrációk.



# BEÁLLÍTÁS

## Helyigény

- Biztosítson elegendő helyet az ajtók kinyitásához.

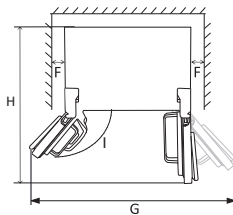
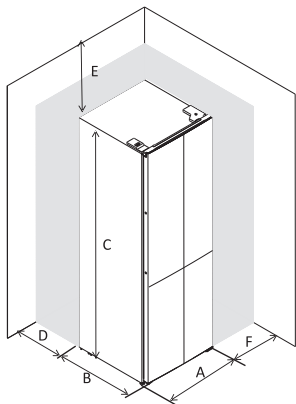

A	790
B	740
C	1800
D	min=50
E	min=50
F	min=50
G	1580
H	1530
I	135°

## A hűtőszekrény szintezése

Ehhez állítsa be a készülék elején lévő két szintezőlabát.

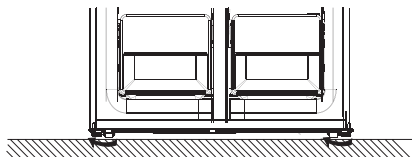
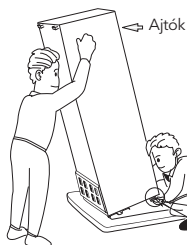

- Az óramutató járásával megegyező irányba forgatva a lábakat leengedi, a másik irányba forgatva felemeli a készüléket.

### Az ajtók szintezése

Szállítás, vagy a használat megkezdése után előfordulhat, hogy az ajtók nem állnak vízszintesen. A 3 db alátét segítségével az alábbi módszert követve beállíthatja az ajtókat.



1. Az ajtók beállításának ellenőrzése előtt győződjön meg arról, hogy a készülék vízszintesen áll.
2. Ha a két felső ajtó teteje nincs egy vonalban, emelje meg kissé az alsó ajtót, és helyezzen be egy darab C típusú alátétet az ajtó alja és a középső zsanér közé.

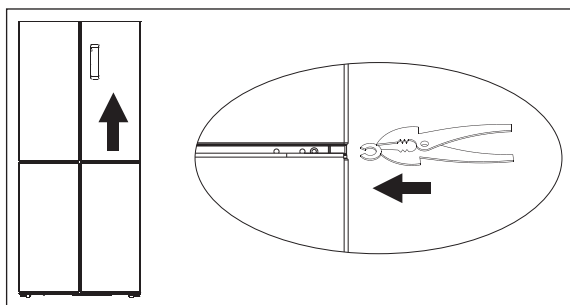

**FIGYELEM!**

Kérjük, ügyeljen arra, hogy az ajtó ne vágja le az ujjait. Kérjük, használja a megfelelő szerszámot. Tartsa távol gyermekeitől az alkatrészeket, mert könnyedén lenyelhetők.

**Gumi ütközők**

Minden ajtón egy-egy gumiütköző található. Ezek rugóként működnek, hogy enyhítsék az ajtó becsukásakor fellépő ütést. Kérjük, ne húzza távolítsa el a gumiblokkokat. Ha az ajtókról hiányzik, vegyen ki egyet a kiegészítő táskából, és helyezze be az ajtóba.

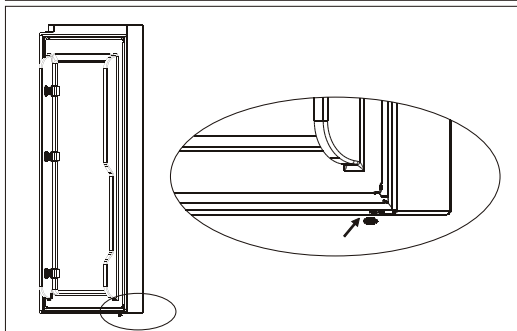
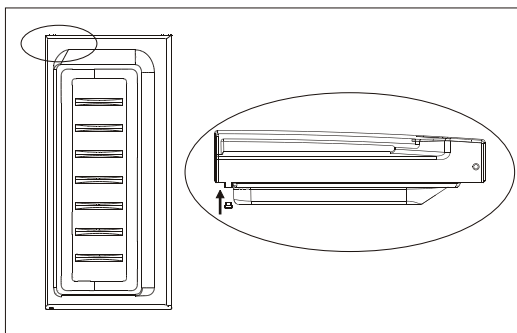
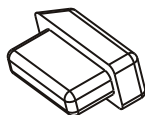

**FIGYELEM!**

Kérjük, tartsa a gumiöböket távol a gyermekektől, mert ezeket az apró részeket könnyedén lenyelhetik.

## Elhelyezés

Ezt a készüléket olyan helyre tegye, ahol a környezeti hőmérséklet megfelel a készülék adattábláján feltüntetett éghajlati osztálynak: Az éghajlati osztályok jelzései:

- kiterjesztett hőmérséklet: ez a hűtőkészülék 10 °C és 32 °C (SN) közötti környezeti hőmérsékleten való használatra készült;
- mérsékelt hőmérséklet: ez a hűtőberendezés 16 °C és 32 °C közötti környezeti hőmérsékleten (N) használható;
- szubtrópusi: ez a hűtőberendezés 16 °C és 38 °C közötti környezeti hőmérsékleten (ST) használható;
- trópusi: ezt a hűtőkészüléket 16 °C és 43 °C közötti környezeti hőmérsékleten (T) kell használni;

## Helyszín

A készüléket hőforrásoktól, például radiátoroktól, kazánoktól, közvetlen napfénytől távol kell elhelyezni. A legjobb teljesítmény biztosítása érdekében gondoskodjon arról, hogy a levegő szabadon keringhessen a készülék hátulja mögött. Ha a készüléket egy kiálló fali egység alá helyezik, a szekrény teteje és a fali egység között legalább 50 mm távolságnak kell lennie. Ideális esetben

azonban a készüléket nem szabad túlnyúló fali egységek alá helyezni. A pontos szintezést a készülék alján található egy vagy több állítható láb segítségével szabályozhatja. Ez a hűtőkészülék nem beépíthető.

### FIGYELEM!

A készüléket bármikor le kell tudni választani a hálózatról, ezért a csatlakozódugónak a telepítés után könnyen hozzáférhetőnek kell lennie.

## Elektromos csatlakozás

Mielőtt csatlakoztatja a készüléket, győződjön meg arról, hogy a teljesítménytáblán feltüntetett feszültség és frekvencia megfelel az Ön helyi hálózatának. A készüléket földeléssel kell ellátni. A tápkábel villásdugója erre a célra egy érintkezővel van ellátva. Ha a hálózati aljzat nincs földelve, akkor a készüléket a hatályos előírásoknak megfelelően külön földelőhöz kell csatlakoztatni, konzultálva egy szakképzett villanyszerelővel.

A gyártó minden felelősséget kizár, ha a fenti biztonsági óvintézkedéseket nem tartják be. Ez a készülék megfelel az E.E.C. irányelveknek.

# NAPI HASZNÁLAT

## A Vezérlőpanel használata

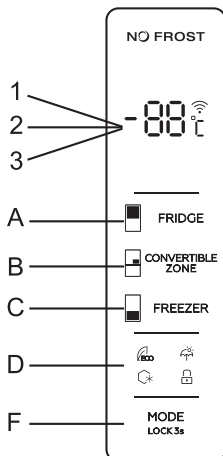

### 1.1 GOMBOK

- Hűtőszekrény hőmérséklet beállítása
- Átalakítható zóna hőmérséklet beállítás
- Fagyasztó hőmérséklet beállítás
- Üzemmod beállítása (ECO, Holiday, Super fagyasztás)
- Zárolás/feloldás beállítás

### 1.2 LED KIJELZŐ

- A hűtőszekrény hőmérséklete
- A fagyasztótér hőmérséklete
- Az átalakítható rekesz hőmérséklete

## 2.0 MŰKÖDÉSI ÁLLAPOT

- a. A kezelőpanel 3 másodpercig világít, amely a kikapcsolás előtti beállításnak (üzemmód és hőmérséklet) megfelelően működik. A vezérlőpanel az utolsó gombnyomás után 25 másodperccel automatikusan lezár. A zárolást követően a panel fénye az utolsó billentyűműködés után 120 másodperccel kialszik.
- b. A hűtőszekrény/fagyasztó/variálható zóna hőmérséklete külön-külön jelenik meg az egyes zónák hőmérsékletének beállításával.

## 2.1 KIJELEZŐ

- 2.1.1. A panel 2 percig világít, amint a hűtőszekrény vagy a fagyasztórekesz ajtaja kinyílik. (egyszerre egy ajtónyitást érzékel).
- 2.1.2 A panel bármilyen gomb megnyomására világítani kezd, ami az utolsó művelet után 2 perccel kialszik.
- 2.1.3 A kijelző normál működés közben.
  - A hűtőszekrény rekeszének hőmérséklet-kijelzője: Az aktuális beállítás hőmérsékletének kijelzése.
  - A fagyasztótér hőmérséklet-kijelzője: Az aktuális beállítás hőmérsékletének kijelzése.
  - Az átalakítható rekesz hőmérséklet-kijelzője: Az aktuális beállítás hőmérsékletének kijelzése.

## 3.0 A GOMBOK

### 3.1 A HŰTŐSZEKRENY HŐMÉRSÉKLETÉNEK SZABÁLYOZÁSA

A hűtőszekrény rekeszének hőmérséklet-szabályozása:

Ez a gomb mind a felhasználó által meghatározott módban, mind a szuper módban használható. A hűtőszekrény hőmérséklet-szabályozásába való belépés után a gomb villog. A billentyű egymás utáni megérintésével a hőmérséklet a "2°C, 3°C, 4°C 5°C, 6°C, 7°C, 8°C" sorrendben változik, majd az 5 másodpercnyi villogás után a hőmérséklet beállítása megtörténik.

### 3.2 A FAGYASZTÓREKESZ HŐMÉRSÉKLETÉNEK SZABÁLYOZÁSA

A fagyasztórekesz hőmérsékletének szabályozása: Ez a gomb mind a felhasználó által meghatározott üzemmódban, mind a nyaralás üzemmódban használható. A fagyasztórekesz hőmérséklet-szabályozásának megadása után a gomb villog. A billentyű egymás utáni megérintésével a hőmérséklet a "-14°C,-15°C,-16°C,-17°C,-18°C,-19°C,-20°C,-21°C,-22°C " sorrendben változik, majd 5 másodpercnyi villogás után a hőmérséklet kiválasztása megtörténik.

### 3.3 A VÁLTOZTATHATÓ HŐMÉRSÉLETŰ REKESZ SZABÁLYOZÁSA

A változtatható hőmérsékletű rekesz szabályozása:

Ez a gomb minden üzemmódban használható. A rekesz hőmérséklet-szabályozásába való belépés után ez a gomb villogni kezd. A gomb egymás utáni megérintésével a hőmérséklet az "5°C,4°C,3°C,2°C,1°C,0°C,-1°C,-2°C,-3°C" sorrendben változik, majd az 5 másodperces villogás után a hőmérséklet kiválasztása megtörténik.

### 3.4 ÜZEMMÓD/ZÁRÁS/FELOLDÁS

a. A gomb megnyomásával a hűtőszekrény üzemmódja az "ECO - nyaralási mód - szuper mód - felhasználó által meghatározott mód" sorrendben változik. Az 5 másodperces villogás azt jelenti, hogy a hőmérséklet kiválasztása megtörtént.

b. Tartsa nyomva hosszan a kezelőpanel lezárásához, vagy feloldásához

- Feloldás: lezárt állapotban tartsa nyomva a gombot 3 másodpercig és a kezelőpanel egy hangjelzés kíséretében felold.
- Lezárás: feloldott állapotban tartsa nyomva a gombot 3 másodpercig és a kezelőpanel egy hangjelzés kíséretében lezár.

### 3.5 GOMBNYOMÁS VISSZAJELZÉS

Minden gombnyomást egy rövid hangjelzés kíséri. Csak feloldott állapotban működnek.

### 3.6 AUTOMATIKUS LEZÁRÁS

25 másodpernyi tétlenség után a vezérlőpanel lezár.

### 3.7 ECO MÓD

Nyomja meg a gombot az ECO üzemmód kiválasztásához, az ikon 5 másodperc villogás után folyamatosan világít. ECO módban a hőmérséklet 6°C a hűtőszekrényben és -16°C a fagyasztószekrényben. Az üzemmódban csak a szabályozható rekesz hőmérsékletét lehet szabadon beállítani.

### 3.8 NYARALÁS MÓD

Nyomja meg a gombot az üzemmód kiválasztásához, az ikon 5 másodperc villogás után folyamatosan világít.

A hőmérséklet a hűtőtérben 17 °C lesz.

A fagyasztórekesz és az állítható rekesz hőmérséklete szabadon állítható.

Kilépés az üzemmódból:

Válasszon ki egy másik üzemmódot, aminek a visszajelzője 5 másodpercig villog.

### 3.9 SZUPER FAGYASZTÁSI MÓD

Válassza ki az üzemmódot, az ikon 5 másodperc villogás után világítani fog. Fagyasztási mód: A hőmérséklet -25°C lesz a fagyasztórekeszben.

A hűtőszekrény és az állítható rekesz hőmérséklete szabadon állítható.

Kilépés a módból:

- manuálisan, vagy
- automatikusan 50 órányi működés után

Az üzemmód a szuperfagyasztási üzemmód előttire áll vissza.

## 4.0 AJTÓNYITÁS FIGYELMEZTETŐ

Ha a hűtőszekrény (felső) ajtaja 60 másodpercig nyitva marad, az ajtó bezárásáig időszakosan jelezni fog a készülék

## Több hőmérsékletű zóna

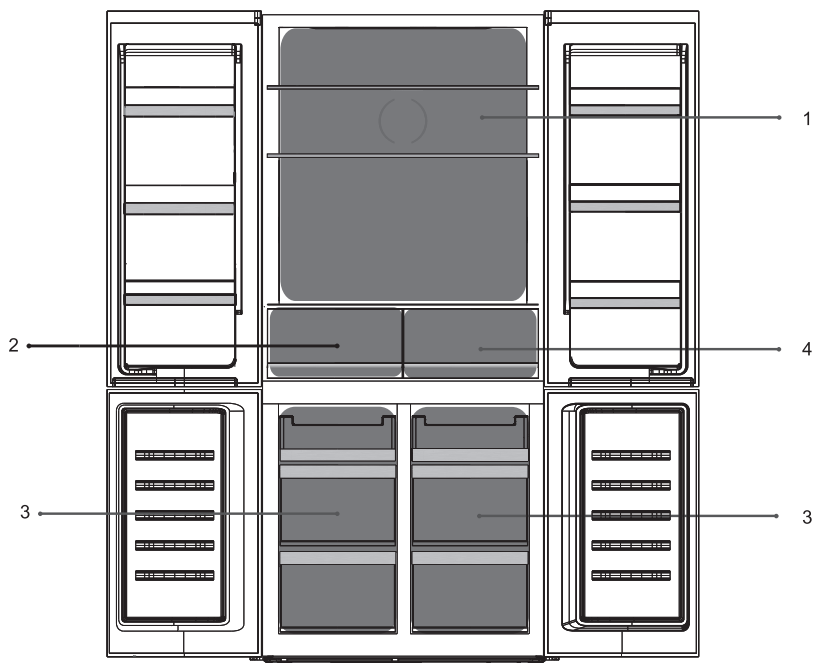

1. A hűtőszekrény hőmérséklete  $2^{\circ}\text{C}\sim 8^{\circ}\text{C}$ , amelyet a kijelzőpanel vezérel.

2. Friss hőmérséklet  $2^{\circ}\text{C}\sim 8^{\circ}\text{C}$

3. A fagyasztó hőmérséklete  $-22^{\circ}\text{C}\sim -14^{\circ}\text{C}$ , amelyet a kijelzőpanel vezérel.

4. Állítható zóna hőmérséklete  $-3^{\circ}\text{C}\sim 5^{\circ}\text{C}$ , amelyet a kijelzőpanel vezérel.

## Első használat

### A belső tér tisztítása

A készülék első használata előtt langyos vízzel és némi semleges szappannal mossa le a készülék belsejét és minden belső tartozékát, hogy eltávolítsa a vadonatúj termékre jellemző szagot, majd alaposan szárítsa meg.



**FONTOS!** Ne használjon tisztítószeret vagy súrolóporokat, mivel ezek károsítják a felületet.

## Napi használat

helyezze a különböző élelmiszereket a különböző rekeszekbe az alábbi táblázat szerint.

Hűtőszekrény rekeszek	Élelmiszer típusa
A hűtőszekrény ajtaja vagy polcai	<ul style="list-style-type: none"> <li>• Természetes tartósítószereket tartalmazó élelmiszerek, például lekvárok, gyümölcslevek, italok, ételízesítők.</li> <li>• Ne tárolja itt a romlandó élelmiszereket.</li> </ul>
Frissentartó rekesz	<ul style="list-style-type: none"> <li>• A gyümölcsöket, fűszernövényeket és zöldségeket egymástól elkülönítve kell elhelyezni a fiókban.</li> <li>• Ne tároljon benne banánt, hagymát, burgonyát, fokhagymát</li> </ul>
Hűtőszekrény polc	<ul style="list-style-type: none"> <li>• Tejtermékek, tojás, sütemények, tésztafélék, pizza</li> <li>• Olyan élelmiszerek, amelyek nem igényelnek főzést, például készételek, csemegehúsok, maradékok</li> </ul>
Nedvességmegőrző rekesz	<ul style="list-style-type: none"> <li>• Megtartja az élelmiszerek nedvességtartalmát</li> <li>• Friss gyümölcsök és zöldségek</li> </ul>
Átalakítható hőmérsékletű rekesz	<ul style="list-style-type: none"> <li>• 3°C~5°C: friss gyümölcsök, zöldségek.</li> <li>• 0°C~2°C: italok, sör, vörösbor.</li> <li>• -3°C~-1°C: rövid távú tárolásra szánt élelmiszerek, például nyers hús, hal, tenger gyümölcsei, gombócok.</li> </ul>
Fagyasztórekesz	<ul style="list-style-type: none"> <li>• Hosszú távú tárolásra szánt élelmiszerek</li> <li>• Tenger gyümölcsei, halak, húsok, gombócok, péksütemények</li> </ul>

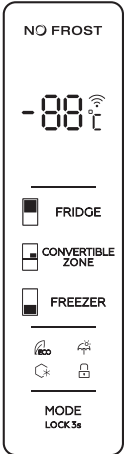
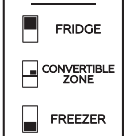
## Ajánlás hőmérséklet beállításra

Környezeti hőmérséklet	Hőmérséklet beállítás
Nyáriás (38°C felett)	<div style="display: flex; align-items: center;">  <div style="margin-left: 20px;"> <p>2°C-ra állított hűtőszekrény</p> <p>-20°C-ra állított fagyasztó</p> </div> </div>
Normál	<div style="display: flex; align-items: center;">  <div style="margin-left: 20px;"> <p>4°C-ra állított hűtőszekrény</p> <p>-18°C-ra állított fagyasztó</p> </div> </div>
Téliés (16°C alatt)	<div style="display: flex; align-items: center;">  <div style="margin-left: 20px;"> <p>5°C-ra állított hűtőszekrény</p> <p>-18°C-ra állított fagyasztó</p> </div> </div>

A fenti információk csak ajánlások, mindig a bepakolt étel mennyiségétől függően állítsa be a hőmérsékletet.

## Az élelmiszerek tárolása

- Ajánlott beállítás mellett a hűtőszekrényben a tárolási idő legfeljebb 3 nap.
- Ajánlott beállítás mellett a tárolási idő a fagyasztóban legfeljebb 1 hónap.
- Más beállítások esetén a tárolási idő csökkenhet.

### Friss élelmiszerek fagyasztása

- A fagyasztórekesz alkalmas friss élelmiszerek fagyasztására, valamint fagyasztott és mélyhűtött élelmiszerek hosszú ideig történő tárolására.
- A lefagyasztandó friss élelmiszert helyezze az alsó rekeszbe.
- A 24 óra alatt lefagyasztható élelmiszerek maximális mennyisége az adattáblán van megadva.
- A fagyasztási folyamat 24 órán át tart: ez idő alatt ne tegyen bele más, fagyasztandó élelmiszert.

### Fagyasztott élelmiszerek tárolása

Első indítást követően vagy egy használaton kívüli időszak után az élelmiszerek bepakolása előtt hagyja a készüléket legalább 2 órán át a magasabb fokozaton üzemelni.

**FONTOS!** Egy esetleges áramkimaradás miatti leolvadás során a hűtőben lévő élelmiszereket azonnal kell fagyasztani, vagy felhasználni azokat egy főzés alkalmával!

### Felolvasztás

A mélyhűtött vagy fagyasztott élelmiszereket felhasználás előtt a hűtőrekeszben vagy szobahőmérsékleten lehet felolvasztani, attól függően, hogy mennyi idő áll rendelkezésre erre a műveletre.

A kisebb darabokat akár fagyasztva is meg lehet főzni, közvetlenül a fagyasztóból kivéve, de ebben az esetben a főzés tovább tart majd.

### Jégkocka

Ez a készülék felszerelhető egy vagy több jégkockakészítővel a jég előállításához.

## Tartozékok

### Mozgatható polcok

TA hűtőszekrény falai vezetőkkel vannak ellátva, így a polcok tetszés szerint elhelyezhetők.

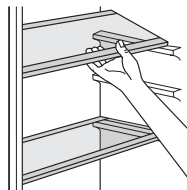

### Az ajtópolcok elhelyezése

A különböző méretű élelmiszercsomagok tárolása érdekében az ajtópolcok különböző magasságban helyezhetők el. Az áthelyezéshez fokozatosan húzza a polcot a nyílak irányába, amíg ki nem lazul, majd helyezze át a kívánt pozícióba.

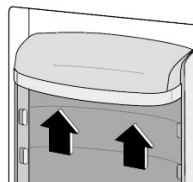

## TIPPEK ÉS TANÁCSOK

Azért, hogy a lehető legtöbbet hozza ki a fagyasztásból, íme néhány fontos tanács:

- a 24 óra alatt lefagyasztható élelmiszerek maximális mennyisége az adattáblán látható;
- a fagyasztási folyamat 24 órát vesz igénybe. Ez alatt az idő alatt nem szabad további fagyasztandó élelmiszert a készülékbe tenni;
- csak kiváló minőségű, friss és alaposan megtisztított élelmiszereket fagyasszon le;
- kis adagokban fagyassza le az élelmiszereket, hogy azok gyorsan lefagyaszthatók legyenek, és hogy később csak a szükséges mennyiséget kelljen kiolvasztani;
- csomagolja az élelmiszereket alumíniumfóliába vagy polietilénbe, és győződjön meg arról, hogy a csomagok légmentesen záródnak;
- ne engedje, hogy a friss, nem fagyasztott élelmiszer érintkezzen a már fagyasztott élelmiszerral, így elkerülhető, hogy az utóbbi hőmérséklete megemelkedjen;
- a sovány élelmiszerek jobban és hosszabb ideig tárolódnak, mint a zsírosak; a só csökkenti az élelmiszerek eltarthatóságát;



- a jég a fagyasztórekeszből való kivétel követően azonnal fogyasztásakor fagyási sérüléseket okozhat;
- célszerű minden egyes csomagoláson feltüntetni a lefagyasztás dátumát, hogy nyomon követhesse a tárolási időt.

### A fagyasztott élelmiszerek tárolására vonatkozó tanácsok

Ahhoz, hogy a készülék a lehető legjobb teljesítményt nyújtsa, tegye a következőket:

- győződjön meg arról, hogy a kiskereskedő megfelelően tárolta-e a kereskedelmi forgalomban kapható fagyasztott élelmiszereket;
- győződjön meg arról, hogy a fagyasztott élelmiszerek a lehető legrövidebb idő alatt kerülnek át az élelmiszerboltból a fagyasztóba;
- ne nyissa ki gyakran az ajtót, és ne hagyja nyitva a feltétlenül szükségesnél hosszabb ideig;
- a kiolvasztott élelmiszerek gyorsan romlanak, és nem fagyaszthatók újra;
- Ne lépje túl az élelmiszer gyártója által megadott tárolási időt;

### Tipppek a friss élelmiszerek hűtéséhez

A legjobb teljesítmény elérése érdekében:

- Ne tároljon meleg ételeket vagy párolgó folyadékokat a hűtőszekrényben
- Fedje le vagy csomagolja be az ételt, különösen, ha az erős ízű, vagy illatú
- Hús (mindenféle): csomagolja polietilénzacskókba, és helyezze a zöldségtároló feletti üvegpolicokra.
- A biztonság kedvéért csak egy vagy legfeljebb két napig tárolja így.
- Főtt ételek, hidegtálak stb.: ezeket le kell fedni, és bármelyik polcra elhelyezhetők.
- Gyümölcsök és zöldségek: ezeket alaposan meg kell tisztítani, és a külön erre a célra szolgáló fiók(ok)ba kell helyezni.
- vaj és sajt: ezeket a következő helyekre kell tenni.
- Tejes üveg: ezeknek kupakkal kell rendelkezniük, és az ajtóra szerelt polcokon kell tárolni őket.
- Banánt, burgonyát, hagymát és fokhagymát, csomagolás nélkül, nem szabad a hűtőben tárolni

## Tisztítás

Higiéniiai okokból a készülék belsejét, a belső tartozékokat és polcokat is rendszeresen tisztítani kell.

### ! FIGYELEM!

A készüléket a tisztítás idejére áramtalanítani kell. **Áramütésveszély!** Tisztítás előtt kapcsolja ki a készüléket, és húzza ki a hálózati csatlakozót, vagy kapcsolja le a kismegszakítót. Soha ne tisztítsa a készüléket gőztisztítóval. Az elektromos alkatrészekben nedvesség gyűlhet össze, ami áramütéshez vezethet. A forró gőzök a műanyag alkatrészeken károsodáshoz vezethetnek. A készüléknek száraznak kell lennie, mielőtt újra üzembe helyezné.

**FONTOS!** Az éterikus olajok és szerves oldószerek megtámadhatják a műanyag alkatrészeket, pl. citromlé vagy narancshéj, vajsav, ecetsavat tartalmazó tisztítószerek.

- Ne engedje, hogy ilyen anyagok érintkezzenek a készülék alkatrészeivel.
- Ne használjon súroló hatású tisztítószereket
- Vegye ki az élelmiszereket a fagyasztóból. Tárolja őket hűvös helyen, jól lefedve.
- Kapcsolja ki a készüléket, és húzza ki a dugót a hálózatról, vagy kapcsolja le a kismegszakítót vagy a biztosítékot.
- Tisztítsa meg a készüléket és a belső tartozékokat egy ruhával és langyos vízzel. Tisztítás után törölje át friss vízzel és dörzsölje szárazra.
- Miután minden megszáradt, helyezze vissza a készüléket üzembe.

### Leolvasztás leírása (No Frost)

Ez egy teljesen fagymentes hűtő-fagyasztó, amely automatikusan elvégzi a leolvasztást.

# HIBAEELHÁRÍTÁS

## ! FIGYELEM!

A hibaelhárítás során mindig áramtalanítani kell a készüléket. A táblázatban nem szereplő hibákat csak képzett szakember javíthatja ki!

**FONTOS!** Normál használat során néhány hang hallható (kompresszor, hűtőközeg-keringés).

Probléma	Lehetséges ok	Megoldás
A készülék nem működik	A hálózati csatlakozó nincs bedugva vagy meglazult	Helyezze be a hálózati csatlakozót.
	A biztosíték kiégett.	Ellenőrizze a biztosítékot.
	Az aljzat hibás	A konnektorok meghibásodását villanszerelőnek kell kijavítania.
A készülék lefagy vagy túlságosan lehűl	A hőmérséklet túl hidegre van állítva, vagy a készülék SUPER üzemmódban működik.	Átmenetileg állítsa a hőmérséklet-szabályozót melegebb fokozatra.
Az élelmiszer nem fagy meg kellően.	A hőmérséklet nincs megfelelően beállítva.	Kérjük, tekintse meg a kezdeti hőmérséklet beállítása című részt.
	Az ajtó hosszabb ideig nyitva volt.	Csak addig nyissa ki az ajtót, amíg szükséges.
	Az elmúlt 24 órában nagy mennyiségű meleg ételt tettek a készülékbe.	Állítsa átmenetileg hidegebbre a hőmérséklet-szabályozót.
Erős fagyás az ajtó tömítésén.	A készülék hőforrás közelében van.	Kérjük, nézze meg a telepítés helyére vonatkozó részt.
	Az ajtó tömítése nem légmentes.	Óvatosan melegítse fel az ajtó tömítés szivárgó részeit és ezzel egyidejűleg a felmelegített ajtó tömítést kézzel igazítsa meg.
Szokatlan zajok	A készülék nincs vízszintben.	Állítsa be újra a lábakat.
	A készülék a falhoz vagy más tárgyakhöz ér.	Mozgassa el kissé a készüléket.
	Egy alkatrész, pl. egy cső, a készülék hátulján a készülék egy másik részéhez vagy a falhoz ér.	Ha szükséges, óvatosan hajlítsa el az alkatrészt az útból.
Víz van a padlón	A vízleeresztő eltömődött	Lásd a Tisztítás és karbantartás című részt.

Ha a hiba ismét jelentkezik, forduljon a szervizközpontozhoz.

## Környezetvédelem

 Ez a készülék nem tartalmaz olyan gázokat, amelyek károsíthatják az ózonréteget, sem a hűtőkörben, sem a szigetelőanyagokban. A készüléket nem szabad a városi szeméttel és hulladékkal együtt kidobni. A szigetelőhab gyúlékony gázokat tartalmaz: a készüléket a vonatkozó előírásoknak megfelelően kell ártalmatlanítani, amelyek a helyi hatóságoknál beszerezhetők. Kerülje a hűtőegység, különösen a hőcserélő megrongálását. A készülékben a szimbólummal jelölt anyagok újrahasznosíthatóak.



A fenti szimbólum azt jelzi, hogy a helyi törvényeknek és előírásoknak megfelelően a készüléket a háztartási hulladéktól elkülönítve kell a hulladékba helyezni. Ha a termék eléri élettartama végét, vigye a helyi hatóságok által kijelölt gyűjtőpontra. A készülék elkülönített módon történő gyűjtése és újrahasznosítása segít megóvni a természeti erőforrásokat, és biztosítja, hogy az újrahasznosítás az emberi egészség és a környezet védelmével összhangban történjen. A termék újrahasznosítása érdekében további információért forduljon az illetékesekhez, a helyi hulladékgyűjtő szolgáltatóhoz vagy ahhoz az üzlethez, ahol a terméket megvásárolta.

### Csomagolóanyagok

A szimbólummal ellátott anyagok újrahasznosíthatóak. Az újrahasznosításhoz a csomagolást megfelelő gyűjtőedénybe dobja be.

### A készülék ártalmatlanítása

1. Húzza ki a hálózati dugót a hálózati aljzatból.
2. Vágja le a hálózati kábelt, és dobja ki.

**FIGYELEM!**

A készülék használata, szervizelése és ártalmatlanítása során kérjük, figyeljen a bal oldalhoz hasonló szimbólumra, amely a készülék hátulján (a hátsó panelen vagy a kompresszoron) található, és sárga vagy narancssárga színű.

Ez a tűzveszélyre figyelmeztető szimbólum. A hűtőközegcsövekben és a kompresszorban gyúlékony anyagok vannak.

Kérjük, hogy használat, szervizelés és ártalmatlanítás során tartsa magát távol a tűzforrástól.

TESLA

[tesla.info](http://tesla.info)

